

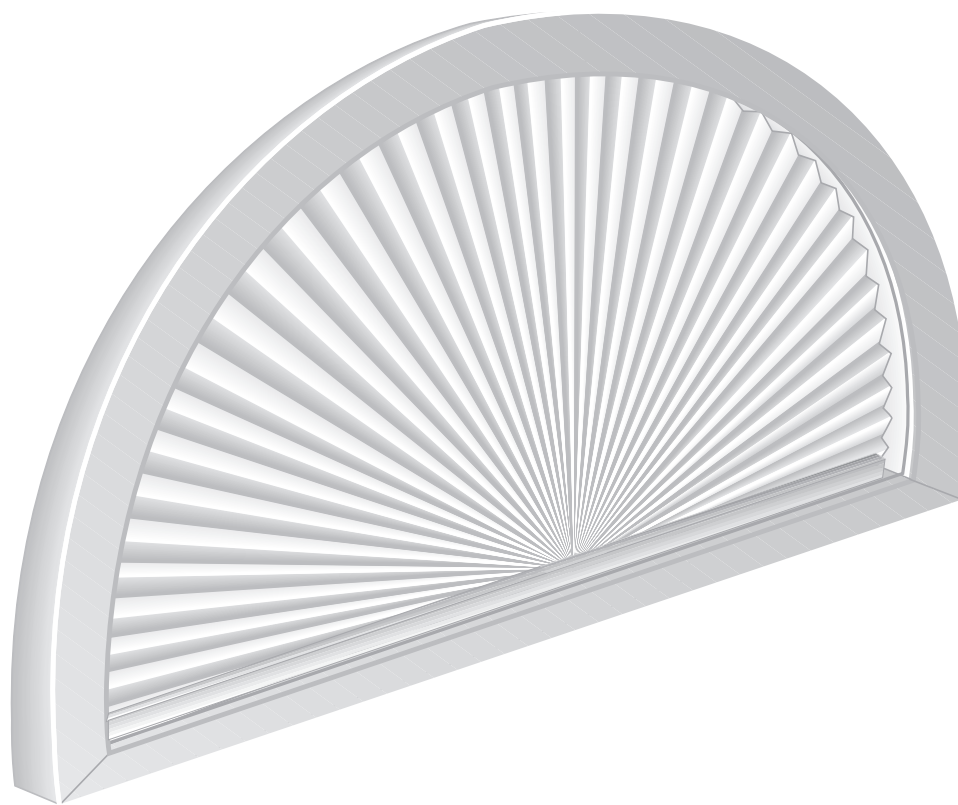

# Store Cellulaire en Arche

## Guide d'installation



**C'est si simple !**

## Avant de commencer

Votre nouveau store cellulaire en arche Le Marché du Store<sup>MD</sup> est fabriqué selon vos spécifications avec des matériaux de la plus haute qualité. Son installation devrait être des plus facile.

### Options d'installation

**Installation à l'intérieur du cadrage :** le store est installé à l'intérieur du cadrage ; les supports se trouvent vissés dans la partie supérieure ou dans les cotés de l'intérieur du cadrage.

**Installation à l'extérieur du cadrage :** le store est installé sur ou à l'extérieur du cadrage.

**Avis :** les vis fournies peuvent être utilisées pour l'installation sur la plupart des surfaces. Voici quelques conseils s'appliquant à certains types de surfaces :

**Pour les panneaux de gypse ou le plâtre :** utilisez les chevilles d'ancrage appropriées pour obtenir un support additionnel.

**Pour le béton, la pierre, la brique ou la céramique :** utilisez une perceuse avec des mèches appropriées de même que des chevilles d'ancrage appropriées avant de poser les vis.

**Pour les surfaces métalliques :** percez des trous au préalable avant de poser les vis.

#### Outils conseillés

- Perceuse
- Niveau
- Crayon
- Tournevis
- Galon à mesurer

## Pour installer les Stores Cellulaires en Arche

### Pièces

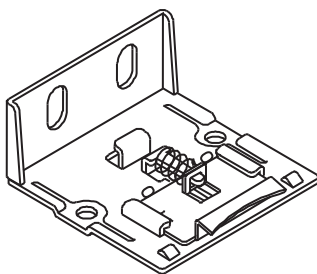

Support régulier  
Quantité : 2 ou plus selon  
la largeur du store

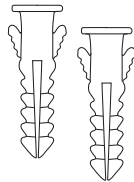

Chevilles d'ancrage  
Quantité : 2 pour  
chacun des supports



Vis  
Quantité : 2 pour  
chacun des supports

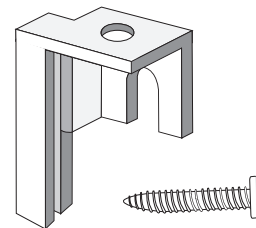

Pince de support  
Quantité: plus selon  
la largeur du store

### Accessoires en option *(pour usages spécifiques seulement)*

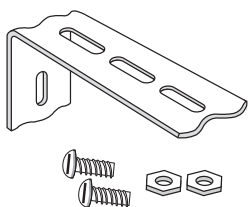

Support d'extension / latéral, vis et écrou  
Quantité : 1 pour chacun  
des supports réguliers

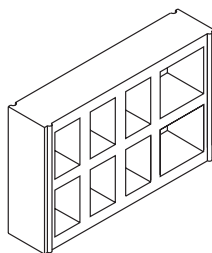

Bloc d'espacements  
Quantité : 1 pour chacun  
des supports réguliers

## Pour commencer

### 1<sup>re</sup> étape. Poser les supports

1. Placez le store contre la surface où vous comptez l'installer et marquez les emplacements des supports à **2" environ de chacune des extrémités du rail de base**. Vous pouvez également mesurer le rail de base et marquer l'emplacement des extrémités sur la surface où vous comptez installer votre store. Nous vous conseillons l'usage d'un niveau. Lorsque plus de deux supports vous sont fournis, espacez les supports additionnels à **intervalles réguliers** entre les supports se trouvant aux extrémités.
2. Posez les supports comme illustré.

Pour que le store soit au même niveau que l'encadrement, l'emplacement du rebordarrière du support doit se trouver à une distance de 2¼" du devant de l'encadrement.

*pose à l'intérieur du cadrage*

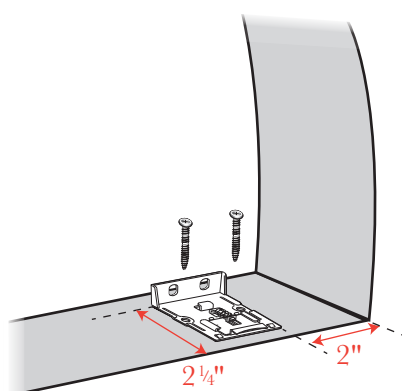

*pose à l'extérieur du cadrage*

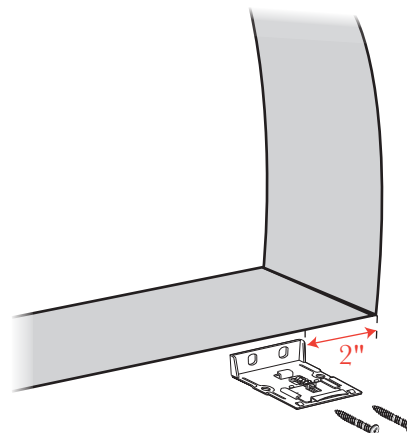

**Avis :** si vous avez commandé des blocs d'espacement, ou support d'extension/latéral, posez comme illustré.

*comment poser les blocs d'espacement (en option)*

*comment poser les supports d'extension / latéraux (en option)*

Le support (A) peut être positionné pour permettre plusieurs possibilités d'installation.

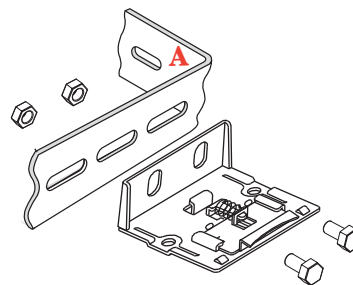
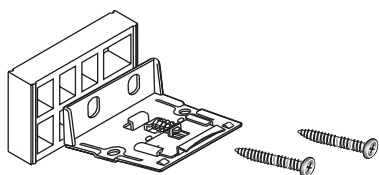

### 2<sup>e</sup> étape. Assembler le store en arche

1. Ôtez les élastiques de caoutchouc et ouvrez le store au complet. Fig. A
2. Glissez le tissu vers l'autre extrémité du rail de base. Insérez la lamelle du bas de l'autre moitié du store dans la rainure et glissez-la dans le sens contraire. Fig. B
3. Insérez l'embout dans le rail de base et poussez pour l'enclencher. Fig. C

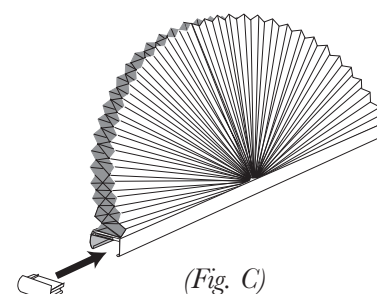
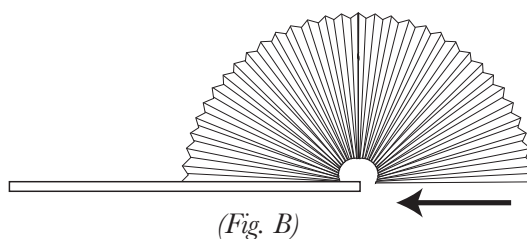
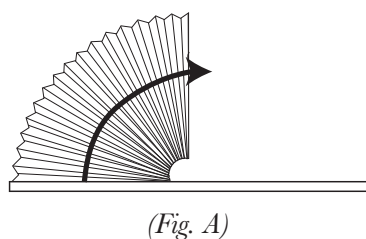

### 3<sup>e</sup> étape. Poser les pinces de support

1. Marquez les emplacements des pinces de support et placez-les de façon à ce que l'arrière soit à la même profondeur que l'arrière du support.
2. Faites une marque en haut et au centre du cadrage de la fenêtre.
3. Assurez-vous que toutes les marques se trouvent à la même profondeur dans le cadrage.
4. Vissez les pinces de support dans le cadrage au moyen du trou du haut (pose à l'intérieur du cadrage) ou au moyen de la fente arrière (pose à l'extérieur du cadrage).

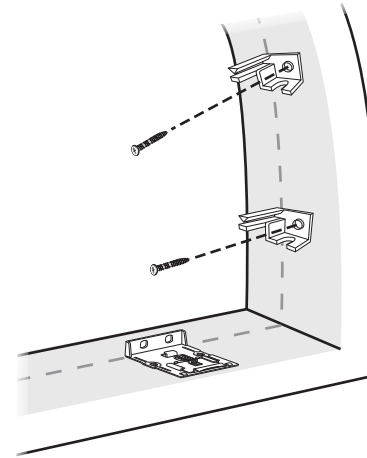

### 4<sup>e</sup> étape. Insérer le store dans les supports

1. Insérez le rebord avant du rail de base dans la languette à ressort du support. Fig. A.
2. Tout en poussant contre le support, tournez l'arrière du rail vers le bas pour l'enclencher dans le crochet de verrouillage du support. Fig. B.

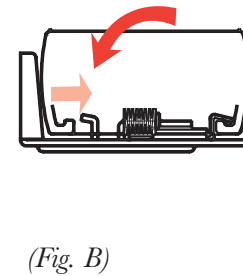
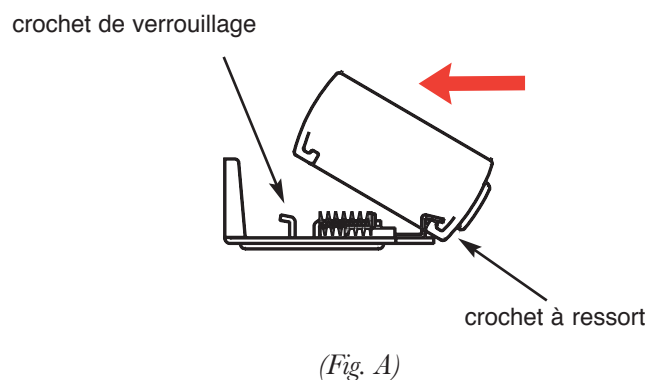

**Avis :** Pour ôter le store, poussez contre le support pour désenclencher le crochet de verrouillage et tournez l'arrière du rail vers le haut. Ensuite, ôtez le store des supports.

### 5<sup>e</sup> étape. Insérer le tissu dans les pinces

1. Trouvez le centre du tissu.
2. Appuyez délicatement sur le tissu jusqu'à ce que la cellule arrière soit insérée dans la pince de support se trouvant en haut et au centre du cadrage.
3. Trouvez ensuite la première pince à partir du bas de l'arche, levez délicatement le tissu et ouvrez-le jusqu'à ce que la première section couvre sa partie de l'ouverture de la fenêtre. Appuyez délicatement sur le tissu jusqu'à ce que la cellule arrière soit insérée dans la pince de support.
4. Faites de même pour toutes les autres pinces de support.
5. Vérifiez l'aspect du store. Si nécessaire, remplacez le tissu dans les pinces pour obtenir l'aspect désiré.

